

Beweging in nieuwe dimensies

Industriële tandwielkasten –
uitgebreid modulair systeem





Uiterst nauwkeurig

„Ons doel bij ZIMM is om de prestaties en kwaliteit van onze industriële tandwielkasten voortdurend naar een hoger niveau te tillen. Op de volgende pagina's kunt u zien waar we daar al heel precies in geslaagd zijn en u kunt ons ook tijdens een fabrieksronde persoonlijk bezoeken.“

Gunther Zimmermann
Eigenaar

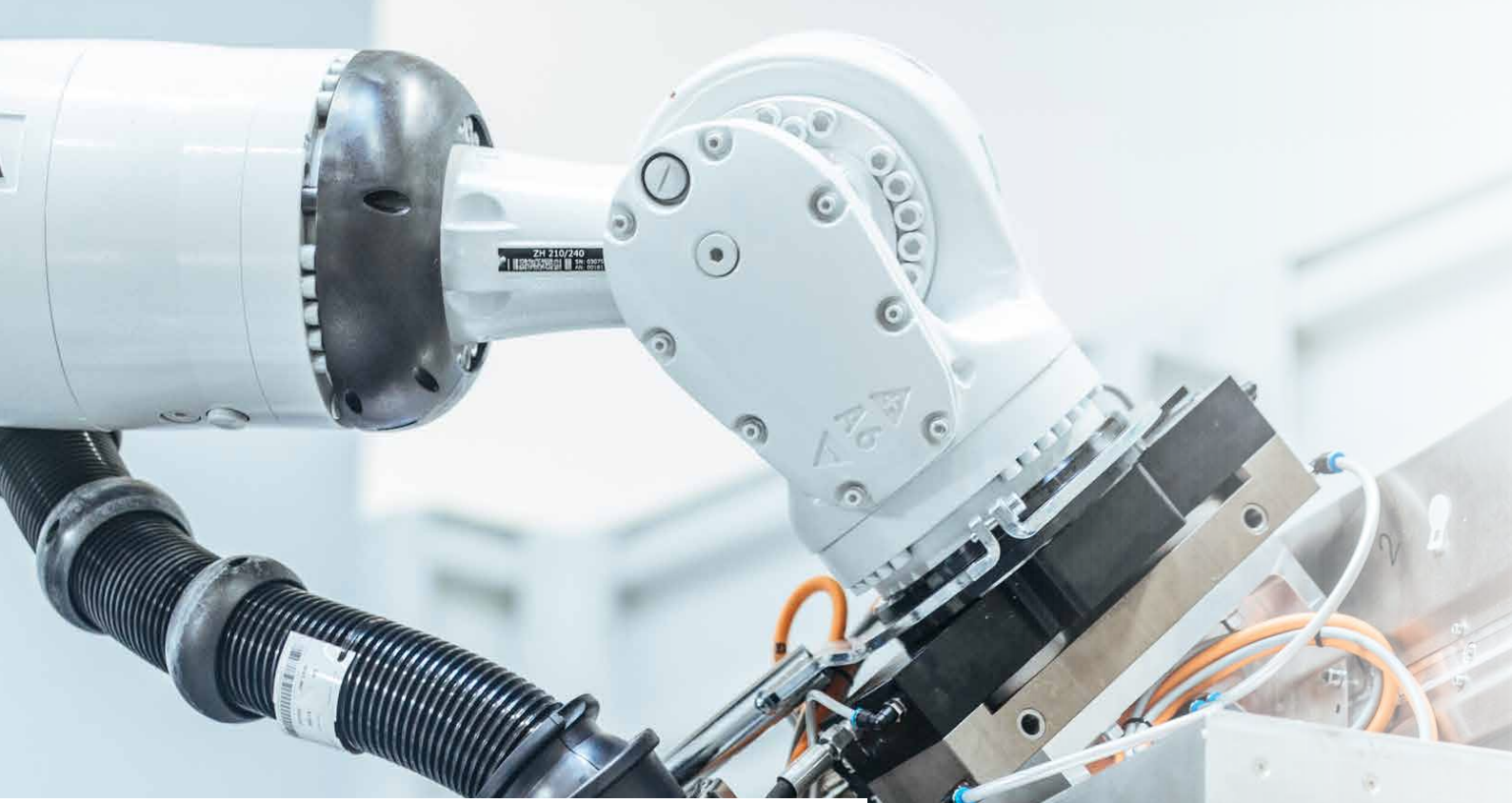

Beweging met precisie

Het bedrijf ZIMM

Als Europees marktleider biedt ZIMM u een uniek assortiment hefschroefspindels en sinds 2023 ook elektromechanische actuatoren.

In elke ZIMM tandwielkast zit meer dan vijf decennia ervaring. Sinds 1991 hebben we onze uitgebreide kennis voortdurend gebundeld in het modulaire ZIMM-systeem om nog sneller en betrouwbaarder aan uw eisen te voldoen. Want ons doel bij ZIMM is om voortdurend verder te ontwikkelen. Wij bieden u beproefde oplossingen die bekende machinebouwers en industriële bedrijven in tal van sectoren al hebben overtuigd en worden overal gebruikt waar lasten van een paar kilogram tot honderd ton per tandwielkast nauwkeurig moeten worden bewogen en gepositioneerd.

Als een door de eigenaar beheerd familiebedrijf is het ons streven u te ondersteunen met de beste tools in de branche en met voorbeeldige leverbetrouwbaarheid.



5 redenen – waarom ZIMM?

1

Foutloos ontwerpen in de helft van de tijd

- Enorme tijdsbesparing in ontwerp
- Complete systemen met alle aandrijvingen en verbindingen
- Software voorkomt designfouten
- Genereer en download CAD in realtime

2

Meest uitgebreide modulaire systeem

- Bewezen standaardcomponenten aangepast aan de eisen van de klant
- Meer dan 7.000 nuttige combinatiemogelijkheden
- Engineering service voor speciale eisen

3

Baanbrekend productontwerp

- Voortdurende verbetering en verdere ontwikkeling
- Harmonieus ontwerp, ook voor zichtbare installatie
- Doordachte details en productvoordelen
- Gestandaardiseerde interfaces en installatiematen

4

Bewezen en geteste kwaliteit

- Standaard corrosiebescherming
- Uitgebreide test-, meet- en inspectiesystemen
- ISO 9001:2015 gecertificeerd

5

Betrouwbare en snelle levering

- Orderverwerking via website mogelijk
- Flexibiliteit en capaciteit voor grote hoeveelheden
- Hoge leverbetrouwbaarheid & korte levertijden

Belangrijke voordelen voor iedere toepassing

Elektromechanische actuatoren en hefschroefspindels zijn beproefde technologieën voor het nauwkeurig heffen en positioneren van componenten of lasten. De talrijke toebehoren maken ZIMM-aandrijvingen tot de eerste keuze.

- 1 Spindel met trapezium- of kogelomloop draad**
Afhankelijk van de eisen aan prijs, nauwkeurigheid en snelheid
- 2 Hoogwaardige vertanding**
Gehard en geslepen voor uitstekende duurzaamheid en energie-efficiëntie
- 3 Gestandaardiseerde flenzen en systeembouwdelen**
Uit voorraad voor standaard motoren
- 4 Corrosiebescherming af fabriek**
Consistente basisbeveiliging als standaard verdere beschermingsniveaus en gewenste kleuren mogelijk

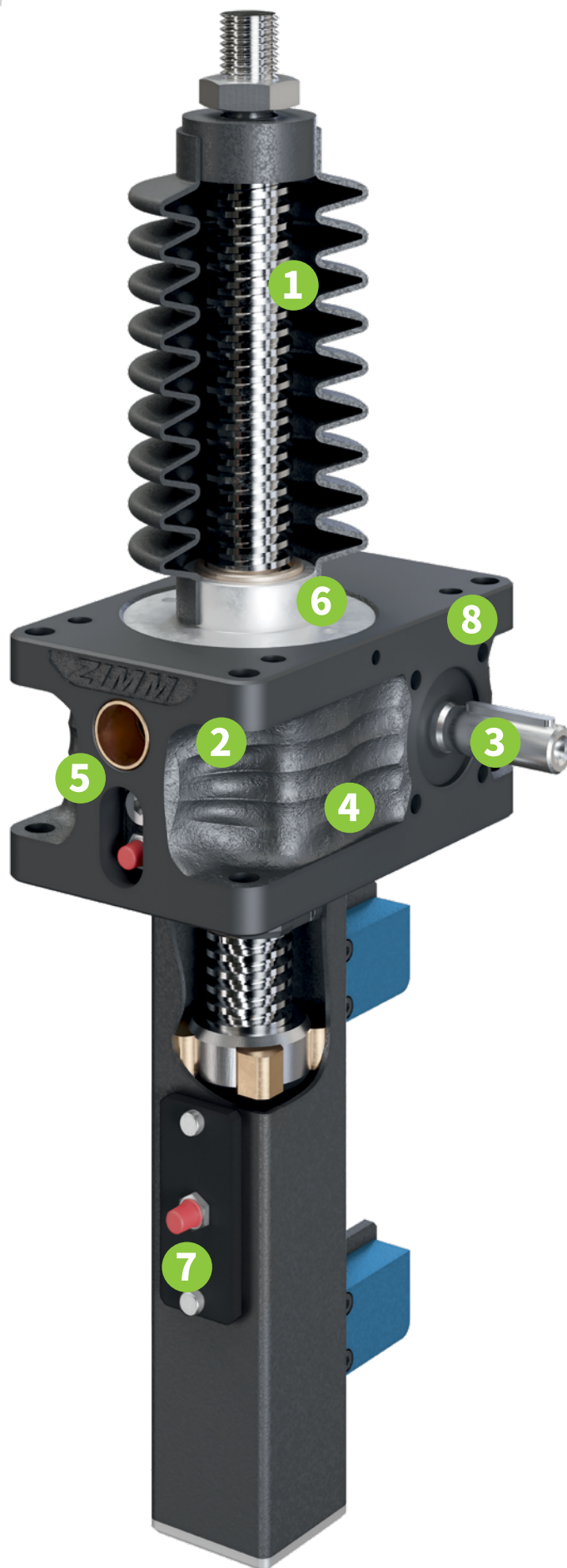

Met hun prestaties, nauwkeurigheid en kosteneffectiviteit vervangen wormwielvijzels en actuatoren steeds vaker hydraulische toepassingen. U kunt de belangrijkste voordelen zien in de illustratie hiernaast.



5 Geïntegreerde glij-zwenklagers
Standaard passende lagerblokken

6 Afgedichte behuizing
Levensduurgesmeerd voor hoge snelheden en bedrijfstijden

7 Smering zonder stilstand*
Smering ook tijdens bedrijf mogelijk
**Actuatoren moeten in de juiste smerpositie worden gebracht.*

8 Klaar voor alle installatieposities
Met voorbereide boringen voor alle soorten van installatie; Installatie ondersteboven met nominale belasting

**Waar ZIMM
is, beweegt
er iets**



Toepassingsgebieden



Staalindustrie, walsenrijen



Papier- en kunststofindustrie



Antennesystemen



Kranen



Houtindustrie



Cleanrooms

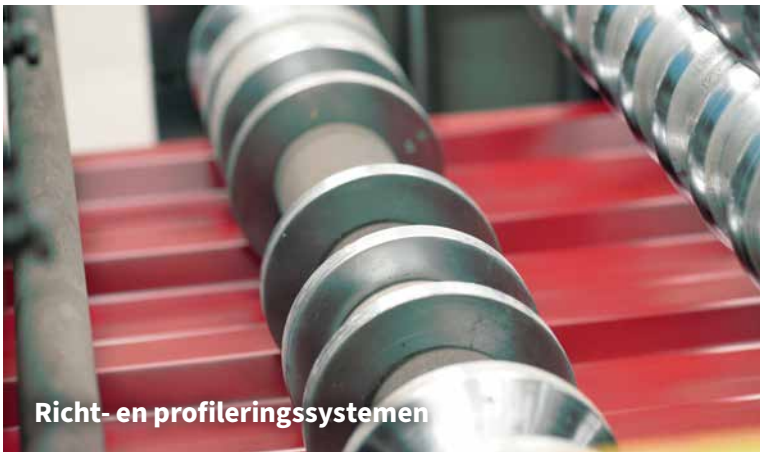
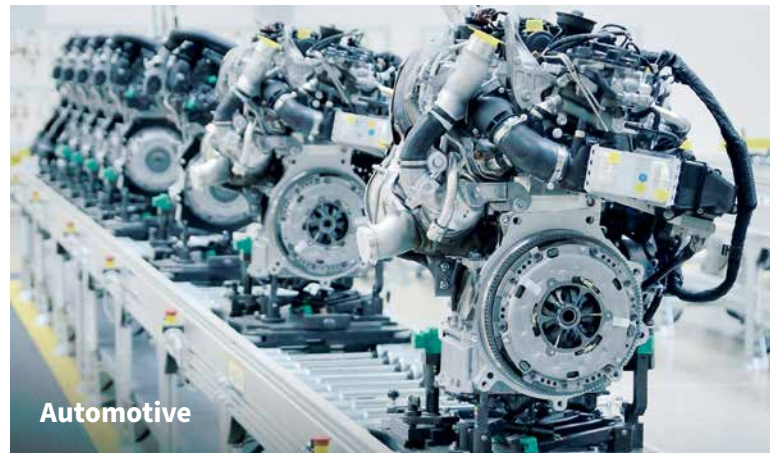

Sneller en eenvoudiger naar het complete hefsysteem

ZIMM modulair systeem

Bij ZIMM hebben snelheid, knowhow en klantvriendelijkheid een systeem. Het ZIMM modulaire systeem vormt met zijn omvang, veelzijdigheid en combinatiemogelijkheden de standaard. En vooral biedt het u de mogelijkheid tot het samenstellen van complete hefsystemen met montagegedelen, verbindingssassen, veiligheidselementen en meer.

Basiselement tandwielkasten

ZIMM hefschroefspindels in 14 bouwgroottes met een hefvermogen van 2 kN tot 1.000 kN meer dan 1.000 systeemcomponenten op voorraad, meer dan 7.000 combinaties mogelijk

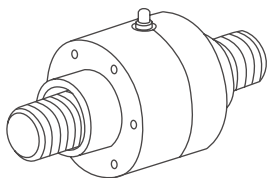

- + Spindels en spiebanen**
Veelzijdig programma van 16 tot 160 mm diameter voor trapezium- en kogelomloopsindels

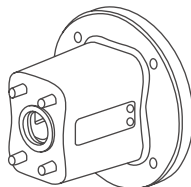

- + Flenzen, motoren en toebehoren**
Gangbare flenzen, motoren en veiligheidscomponenten

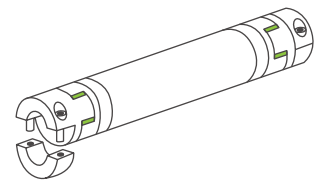

- + Verbindingsassen**
Grote collectie verbindingssassen en -koppelingen

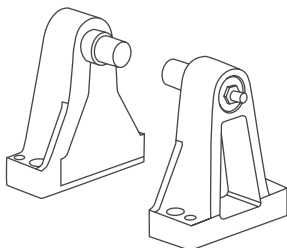

- + Accessoires voor zwenken**
Geschikt voor alle groottes

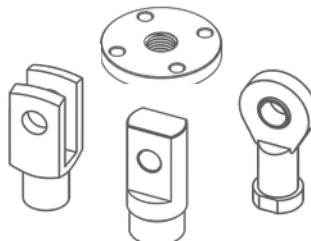

- + Aansluitingen en bevestigingen**
De meest voorkomende koppen en montageflenzen in het standaardprogramma

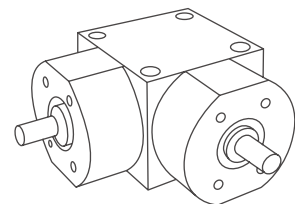

- + Tandwielkasten**
42 verschillende high-performance tandwielkasten



Z-350



ZIMM configurator

met ijzersterk voordeel

ZIMM ondersteunt u met geavanceerde digitale tools voor selectie en ontwerp.

De ZIMM productconfigurator leidt u eenvoudig, snel en intuïtief naar uw hefschroefspindel of hefsysteem. Geavanceerde controles op de achtergrond voorkomen ontwerpfouten. Probeer het gewoon eens.

In 5 stappen naar een perfect ontworpen hefsysteem



1



2



3



4



5

1. Parameters invoeren
2. Componenten selecteren
3. Configureren
4. Systemvoorbeeld controleren
5. 3D-gegevens downloaden



Hoogste niveau op alle gebieden

met hefkrachten van 2 kN tot 1.000 kN



Wereldwijd in gebruik

Wereldwijde service
in 37 landen

ZIMM GmbH **Lustenau, Oostenrijk**

Hoofdkantoor van de ZIMM Groep.
Ontwikkeling, productie en verkoop
van industriële tandwielkasten en
bijbehorende aanbouwdelen.

ZIMM USA Inc. **Bloomington/Chicago**

Verkoop en
service vestiging.

ZIMM Turkey **Ankara, Turkije**

Gieten, serieproductie en
machinale bewerking.





Uw aanvraag is onze drive



ZIMM GmbH

Millennium Park 3, A-6890 Lustenau
T +43 5577 806-0, E info@zimm.com